

virtufit

WP200i
VF20317

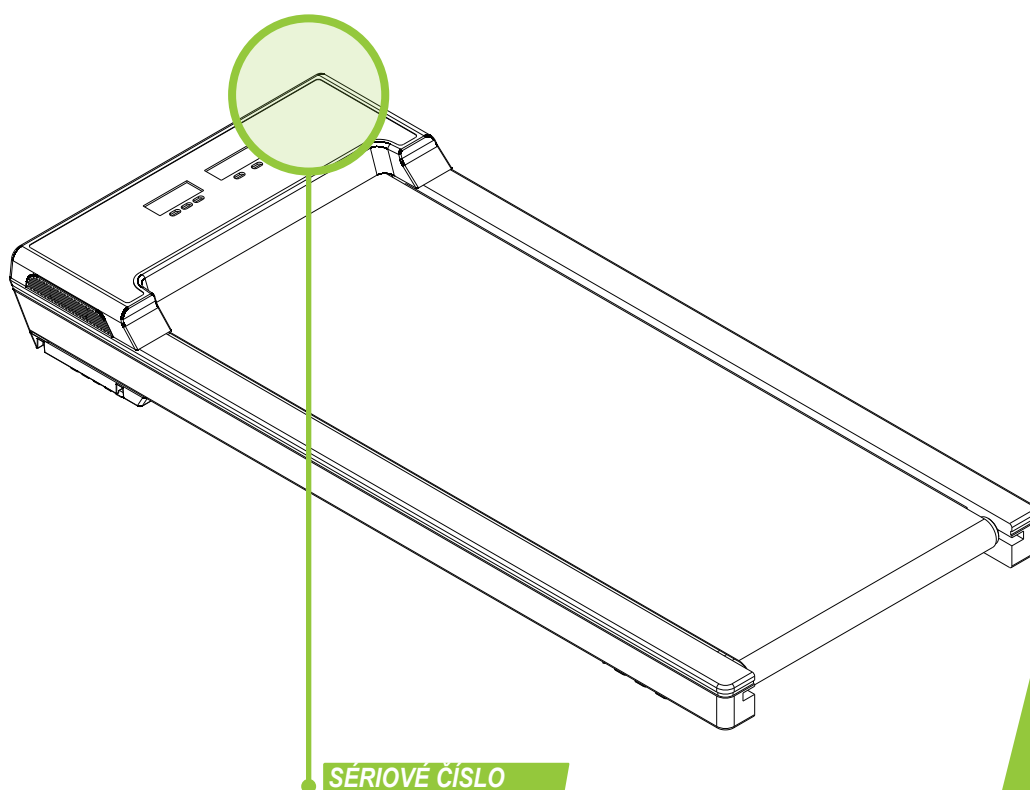

SÉRIOVÉ ČÍSLO

JAK
RECYKLOVAT



MONTÁŽNÍ
VIDEO



📷 @virtufit_fitness
▶️ VirtuFit
🌐 www.virtufit.com

UŽIVATELSKÁ PŘÍRUČKA

SEZNAM DÍLŮ

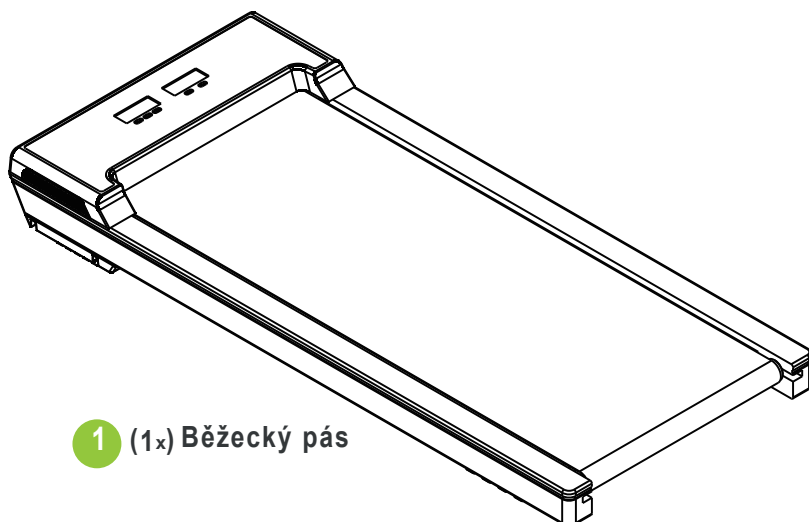

1 (1x) Běžecký pás

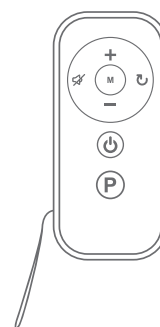

2 (1x) Dálkové ovládání

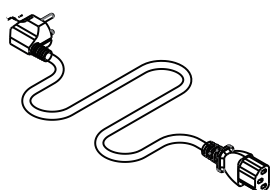

3 (1x) Napájecí kabel

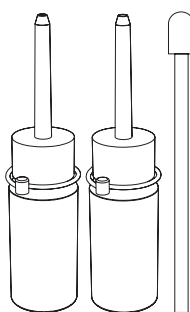

4 (2x) Silikonový olej

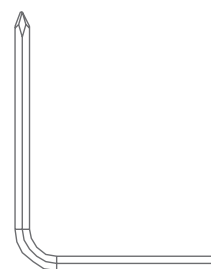

5 (1x) L-Klíč

OBR. A

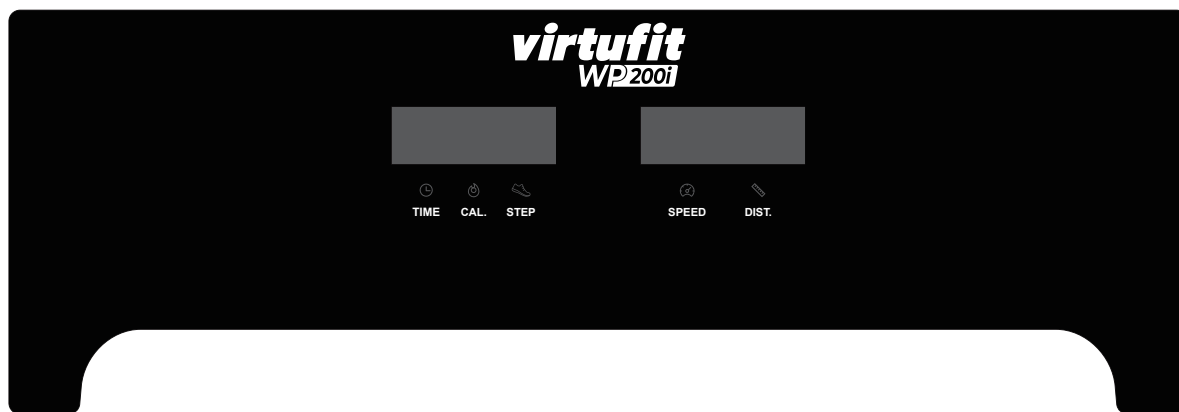

OBR. B

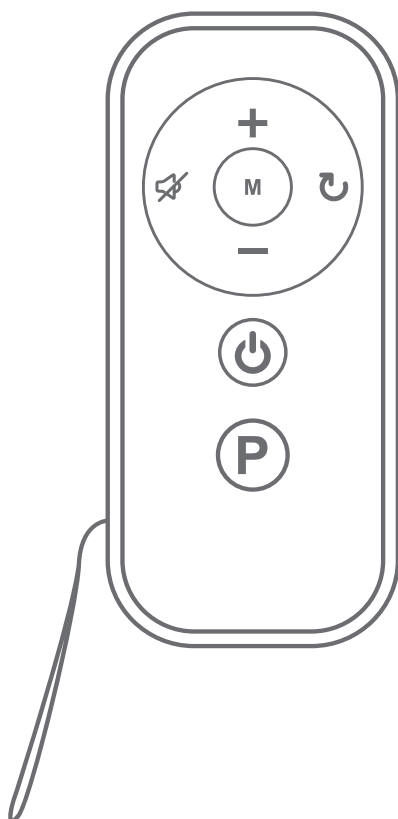

OBR. D



1



2

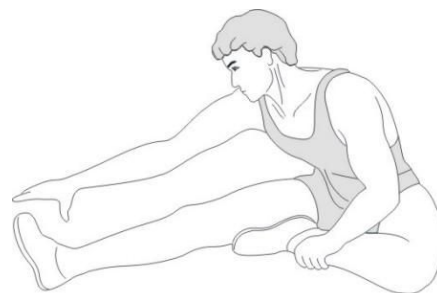

3

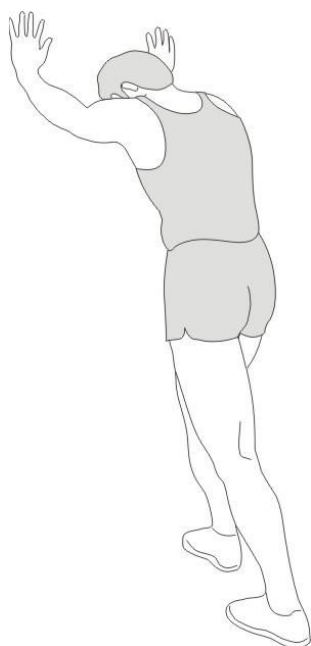

4



5

REJSTŘÍK

Bezpečnostní pokyny	05
Záruka	05
Nastavení	05
Trénink s aplikacemi	06
Údržba	06
Mazání	07
Ovládací panel	07
Dálkové ovládání	08
Tréninkové pokyny	08

BEZPEČNOSTNÍ POKYNY

! VAROVÁNÍ

Poradte se se svým lékařem před zahájením cvičení. To je obzvláště důležité pro osoby se zdravotními problémy. Před použitím stroje si prosím přečtěte všechny pokyny. Společnost VirtuFit nenes odpovědnost za zranění nebo škody na majetku způsobené používáním tohoto zařízení. Před montáží a/nebo používáním stroje si prosím pečlivě přečtěte tento návod.

- Ujistěte se, že je stroj správně sestaven a že všechny matice a šrouby jsou před použitím pevně utažené.
- Všechny pohyblivé části promazávejte jednou ročně vazelínou (bez kyselin) nebo silikonovým sprejem.
- Nenoste volné oblečení, abyste předešli zachycení do pohyblivých částí.
- Umístěte a používejte zařízení na pevné a rovné ploše.
- Při používání zařízení vždy noste čistou sportovní obuv.
- Udržujte děti a domácí zvířata mimo dosah zařízení, když je v provozu.
- Při používání zařízení udržujte rovnováhu.
- Nevkládejte prsty ani jiné předměty do pohyblivých částí.
- Před cvičením se poradte se svým lékařem, abyste určili vhodnou frekvenci, délku a intenzitu cvičení s ohledem na váš věk a fyzický stav. Pokud pociťte nevolnost, dušnost, mdloby, bolest hlavy, tlak na hrudi, bolest nebo jakékoli jiné nepohodlí, ihned přestaňte cvičit.
- Při přesouvání zařízení jej nedržte za sedadlo.

- Tento stroj by měl používat vždy pouze jedna osoba najednou.
- Stroj je určen pro domácí použití a maximální hmotnost uživatele je 100 kg.
- Nechte za strojem volný prostor 1–2 metry, aby nedošlo k nehodám.
- Umístěte stroj na čistý a rovný povrch. Nestavte jej na silný koberec, protože by to mohlo bránit ventilaci stroje. Nestavte stroj venku ani v blízkosti vody.
- Udržujte skladovací prostor suchý, čistý a rovný, aby nedošlo k poškození. Zařízení nepoužívejte k jinému účelu než k tréninku.
- Zařízení používejte pouze v prostředí s okolní teplotou mezi 10 °C a 35 °C. Zařízení skladujte pouze v prostředí s teplotou mezi 5 °C a 45 °C.

ZÁRUKA

Nároky na záruku jsou vyloučeny, pokud je příčina závady výsledkem:

- Údržby a oprav, které nebyly provedeny oficiálním prodejcem.
- Nesprávného používání, nedbalosti a/nebo nedostatečné údržby.
- Nedodržení údržby zařízení podle pokynů výrobce.

NASTAVENÍ

Nastavení běžeckého pásu

1. **Pás ubíhá vlevo:** Zapněte běžecký pás a nastavte rychlost na 2 až 3 km/h bez zátěže. Pomocí imbusového klíče otočte šroubem na levé straně zadní části běžeckého pásu o čtvrt otáčky doprava (1). Nechte běžecký pás běžet 1 až 2 minuty bez zátěže. Postup opakujte, dokud nebude pás přesně uprostřed.
2. **Pás ubíhá vpravo:** Zapněte běžecký pás a nastavte rychlost na 2 až 3 km/h bez zátěže. Pomocí imbusového klíče otočte šroubem na pravé straně zadní části běžeckého pásu o čtvrt otáčky doprava (2). Nechte běžecký pás běžet 1 až 2 minuty bez zátěže.
3. **Pás je zaseknutý:** Použijte imbusový klíč k otočení šroubu na pravé straně zadní části o půl otáčky doprava a šroubu na levé straně zadní části o půl otáčky doprava. Postup opakujte, dokud nebude blokáda odstraněna (3).

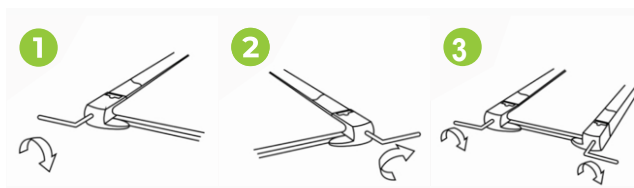

TRÉNINK S APLIKACEMI

VirtuFit neposkytuje servis pro fitness aplikace třetích stran, jako jsou Kinomap, iConsole, FitShow atd. Pokud narazíte na problémy s aplikací třetí strany, obraťte se prosím na vývojáře dané aplikace.

Pokyny

- Pro naskenování QR kódu pomocí telefonu nebo tabletu se systémem Android nebo iOS je potřeba skener QR kódů. Aplikaci pro skenování QR kódů si můžete stáhnout z App Store nebo Google Play Store.
- Naskenujte jeden z QR kódů níže a přejděte přímo na stránku v App Store nebo Google Play Store, kde si můžete stáhnout fitness aplikaci.
- Naskenujte QR kód vpravo pro přístup k manuálu fitness aplikace. Manuál popisuje krok za krokem, jak připojit fitness aplikaci k zařízení, jak aplikace funguje a jaké má možnosti.

Fitshow



APP STORE



GOOGLE PLAY



MANUAL

Kinomap



APP STORE



GOOGLE PLAY



MANUAL

Zwift

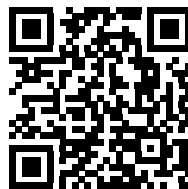

APP STORE



GOOGLE PLAY

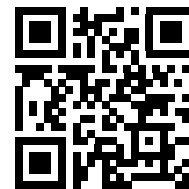

MANUAL

ÚDRŽBA

Bezpečného a efektivního používání lze dosáhnout pouze v případě, že je zařízení správně sestaveno a pravidelně udržováno. Je vaší odpovědností zajistit, aby bylo zařízení pravidelně udržováno. Části, které byly používány a/nebo poškozené, musí být vyměněny, než bude zařízení opět použito. Zařízení by mělo být používáno a skladováno pouze uvnitř. Dlouhodobé vystavení povětrnostním podmínkám a změnám teploty/vlhkosti může mít vážný dopad na elektrické komponenty a pohyblivé části zařízení. Před čištěním nebo servisem vždy odpojte napájecí kabel od zařízení.

Denní údržba

- Po každém použití vyčistěte a odstraňte pot a vlhkost.
- Zkontrolujte, že je zařízení bez prachu a nečistot.
- Nepoužívejte agresivní čisticí prostředky a udržujte zařízení mimo vlhkost.

Půlroční údržba

- Zkontrolujte všechny šrouby a matice spojené s pohyblivými částmi zařízení. Podle potřeby a vhodnosti utáhněte šrouby a matice.
- Zkontrolujte pohyblivost pohyblivých částí a komponent zařízení. Použijte silikonový sprej, pokud to bude nutné a vhodné.

Doporučujeme následující

- Po použití očistěte zařízení.
- Použijte suchý hadřík k čištění ovládacího panelu a oblastí kolem vypínače.
- Použijte jemný, čistý hadřík a čisticí prostředek k odstranění odolných skvrn a nečistot z zařízení.
- Skladujte zařízení na bezpečném, suchém místě, daleko od tepla a vody.

POZOR!

- **Opravy musí provádět odborný technik, pokud není od dodavatele nebo výrobce stanoveno jinak.**
- **Aby se předešlo prokluzování během cvičení, běžecký pás by neměl být příliš volný.**
- **Aby se předešlo tření mezi válcem a běžeckým pásem a zajistil se správný chod stroje, pás by neměl být napnutý příliš těsně.**
- **Vzdálenost mezi postranicí a pásem lze nastavit. vzdálenost mezi postranicí a pásem by měla být na obou stranách 50 až 75 mm.**

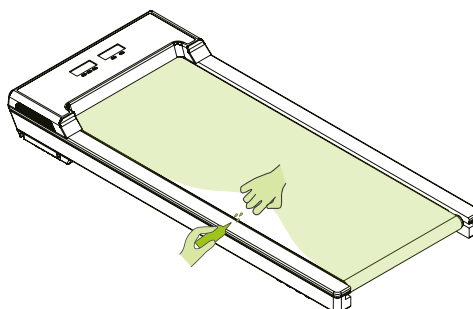

POZOR! Pravidelná údržba prodlouží životnost běžeckého pásu a zabrání zranění!

Čištění

Pravidelné čištění zařízení prodlouží jeho životnost. Udržujte zařízení čisté pravidelným prachováním. Pravidelná údržba prodlouží životnost vašeho zařízení a zabrání zraněním! Pro více informací navštivte <https://www.virtufit.nl/service/faq/>

POZOR! Noste čistou obuv, abyste snížili riziko znečištění zařízení. Minimálně jednou ročně odstraňte kryt, abyste odstranili prach.

MAZÁNÍ PÁSU

Běžecký pás je vybaven nízkonáročným, předmazaným pásem. Opotřebením běžeckého pásu hraje důležitou roli v chodu a životnosti pásu, a proto by měl být pravidelně mazán. Doporučujeme pravidelně kontrolovat pás. Kontaktujte nás, jakmile zaznamenáte jakékoli poškození běžeckého pásu.

Doporučené mazání běžeckého pásu

- **Nízké používání (méně než 3 hodiny týdně):** jednou ročně.
- **Střední používání (3 až 5 hodin týdně):** každých šest měsíců.
- **Vysoké používání (více než 5 hodin týdně):** každé tři měsíce.

Obecně platí: Mazat, pokud pás vypadá suchý. V případě pochybností kontaktujte výrobce. Pro mazání běžeckého pásu se doporučuje použití vazelíny (bez kyselin) nebo silikonového oleje.

Pokyny

- Nadzvedněte pás.
- Naneste dvě až tři kapky silikonového oleje po celé délce běžeckého pásu.
- Zapněte běžecký pás a nechte jej běžet tři minuty bez zátěže (tj. bez stání na pásu)

KONTROLNÍ PANEL (OBR. A)



FUNKCE

- **TIME** Má dva režimy zobrazení:
 - Standardní režim: Počítá od 00:00 do 99:59 a při dosažení 99:59 se resetuje na 0.
 - Manuální režim: Nastavte čas pro trvání tréninku. Jakmile odpočet dosáhne 0, zařízení se pomalu zastaví a přepne do pohotovostního režimu.
- **STEPS** Zobrazuje počet kroků (0 ~ 9999 kroků). Po dosažení 9999 začne počítat znovu od 0.
- **DISTANCE** Má dva režimy zobrazení:
 - Standardní režim: Počítá od 0,0 do 99,9 km a při dosažení 99,9 km se resetuje na 0.
 - Manuální režim: Nastavte vzdálenost pro trénink, a vzdálenost bude odpočítávat až na 0 km. Jakmile odpočet dosáhne 0, zařízení se pomalu zastaví a přepne do pohotovostního režimu.
- **CALORIES** Má dva režimy zobrazení:
 - Standardní režim: Počítá od 0 do 9999 a při dosažení 9999 se resetuje na 0.
 - Manuální režim: Uživatel může nastavit hodnotu kalorií. Vyberte hodnotu mezi 20 a 990. Jakmile odpočet dosáhne 0, zařízení se pomalu zastaví a přepne do pohotovostního režimu.
- **POZNÁMKA!** Výchozí režim zobrazuje DISTANCE a CALORIES Stisknutím tlačítka „M“ přepnete mezi standardním a manuálním režimem.
- **SPEED** Zobrazuje rychlost (0,8 km/h ~ 8,0 km/h). V přednastaveném režimu je zobrazeno 20 přednastavených programů (P1 ~ P20).

POZOR! Při spuštění zařízení se každá možnost zobrazuje s 5sekundovou pauzou. Stisknutím tlačítka „M“ přepnete mezi standardním a manuálním režimem.

DÁLKOVÉ OVLÁDÁNÍ (FIG. B)



START/STOP

- **Pohotovostní nebo odpočítávací režim:** Stisknutím tlačítka „START/STOP“ spustíte běžecký pás.
- **Režim programu:** Stisknutím tlačítka „START/STOP“ spustíte přednastavený program.
- **Během cvičení:** Stisknutím tlačítka „START/STOP“ pomalu zastavíte běžecký pás a přepnete jej do pohotovostního režimu.
- **Po cvičení:** Stisknete tlačítko a běžecký pás se pomalu zastaví. Data zůstanou zachována, dokud nebude jednotka vypnuta.

+ / - SPEED Sniží nebo zvýší rychlost

M MODE

Pohotovostní režim: Přepnete na jiné zobrazení (ČAS – VZDÁLENOST – KALORIE).

Během cvičení: Přepínáte mezi režimem posuvného zobrazení a režimem jednoho zobrazení.

P PROGRAMY(OBR. C)

Když je běžecký pás v pohotovostním režimu, můžete si vybrat z 12 přednastavených programů. Programy jsou uvedeny na straně 03.

VOLUME

Pro ztlumení zvuku stisknete tlačítko. Opětovným stisknutím obnovíte hlasitost.

RESET

V pohotovostním režimu: Resetuje data.

Linking the remote control

- Ujistěte se, že je běžecký pás zapnutý.
- Stisknete a podržte tlačítka „RYCHLOST -“ a „M“ na novém ovladači po dobu 6 sekund, dokud nezačne na ovladači blikat světlo.
- Ovladač se během několika sekund spáruje.

TRÉNINKOVÉ POKYNY (OBR D, 1-5)

Úspěšný tréninkový program zahrnuje zahřátí, samotný trénink a zklidnění. Proveďte kompletní tréninkový program alespoň dvakrát, ale ideálně třikrát týdně a mezi tréninky si dopřejte den odpočinku. Po několika měsících lze intenzitu tréninku zvýšit, například na čtyřikrát nebo pětikrát týdně.

Rozcvička

Cílem rozcvičky je připravit tělo na trénink a snížit riziko zranění. Rozcvičte se po dobu dvou až pěti minut před zahájením kardio nebo silového tréninku. Provádějte cvičení, která zvýší srdeční frekvenci a zahřejí pracující svaly. Příklady tohoto typu aktivity jsou běh, jogging, skákání na místě, švihadlo a běhání na místě.

Protahení

Protahení, když jsou svaly zahřáté, je velmi důležité po dobrém zahřátí a zklidnění. Snižuje to riziko zranění. Protahovací cvičení by měla být držena po dobu 15-30 sekund. Zde je několik příkladů protahovacích cvičení:

- Dotyk prstů (Obr. D-1)
- Protahení vnitřní strany stehna (Obr. D-2)
- Protahení zadní strany stehna (Obr. D-3)
- Protahení Achillovy šlachy (Obr. D-4)
- Protahení boků (Obr. D-5)

Zklidnění

Cílem zklidnění je vrátit tělo do jeho (téměř) normální odpočinkové pozice na konci tréninku. Dobrý zklidňovací proces pomalu snižuje srdeční frekvenci a podporuje regeneraci.

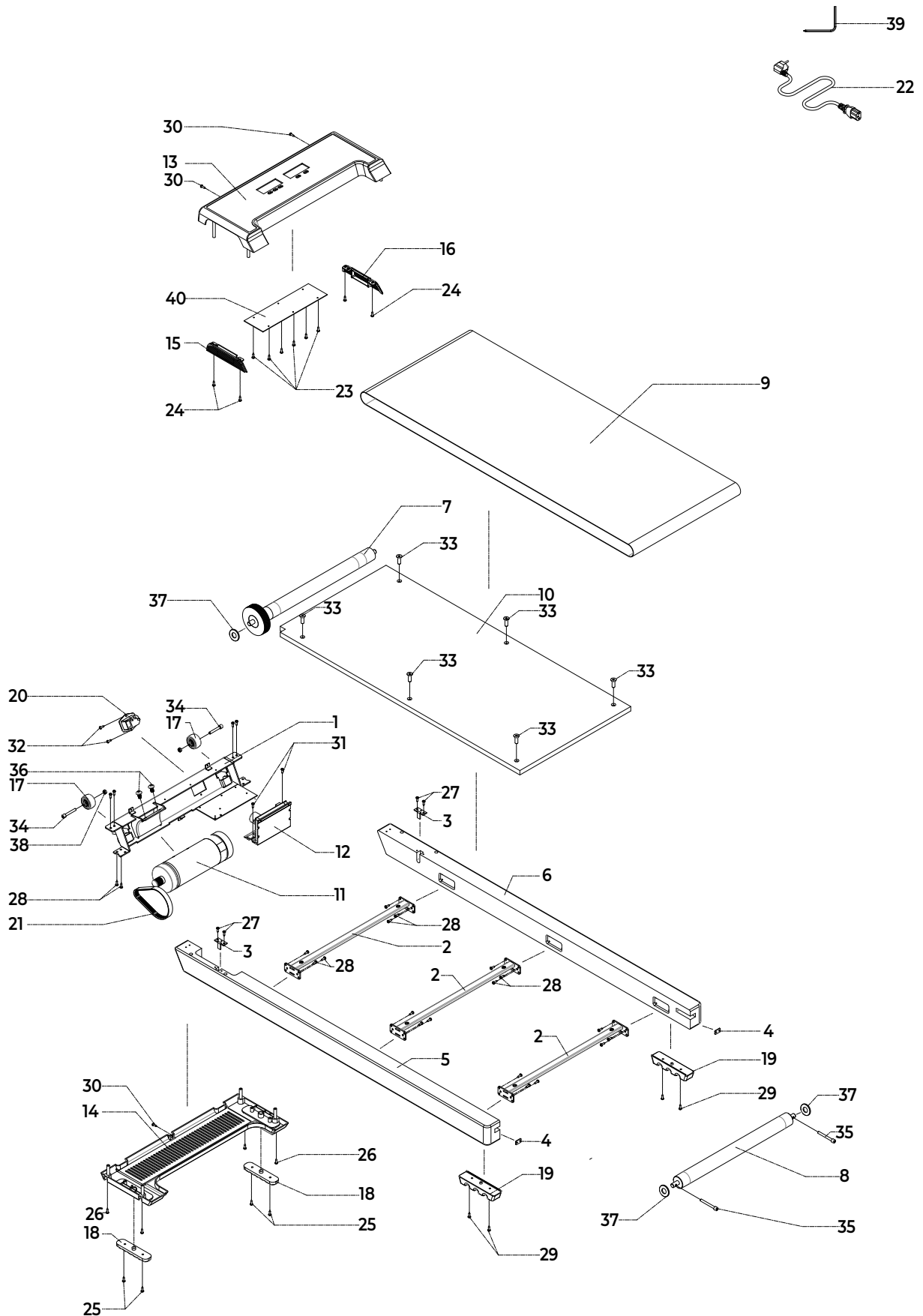

#	POPIS	MN.
1	Přední příčný rám	1
2	Prostřední příčný rám	3
3	Pevná železná deska	2
4	Protinárázová Ocelová deska	2
5	Levá postranice	1
6	Pravá postranice	1
7	Přední válec	1
8	Zadní válec	1
9	Běžecový pás	1
10	Běžecová deska	1
11	Motor	1
12	Kontrolní deska	1
13	Vrchní kryt motoru	1
14	Spodní kryt motoru	1
15	Levý kryt reproduktoru	1
16	Pravý kryt reproduktoru	1
17	Kolečko	2
18	Přední podložka nohy	2
19	Zadní podložka nohy	2
20	Spínač	1
21	Řemen motoru	1
22	Napájecí kabel	1
23	Křížové samořezné šrouby s polokulatou hlavou ST3*8	6
24	Křížové samořezné šrouby s velkou plochou hlavou ST4*12	4
25	Křížové samořezné šrouby s velkou plochou hlavou ST4*16	4
26	Křížové samořezné šrouby s velkou plochou hlavou ST4*50	4
27	Křížové samořezné šrouby s cílovou hlavou	4
28	Křížové samořezné šrouby s kulovou hlavou	33
29	Křížový samořezný šroub s velkou plochou hlavou	4
30	Křížové samořezné šrouby s polstrovanou hlavou ST4.2*12	3
31	Křížové samořezné šrouby s polstrovanou hlavou ST4.2*16	3
32	Křížové samořezné vruty s kulovou hlavou	2
33	Šroub s šestihrannou hlavou a vnitřním šestihranem	6
34	Šrouby s šestihrannou hlavou a vnitřním šestihranem M6*40 poloviční závit	2
35	Šrouby s šestihrannou hlavou a vnitřním šestihranem M6*40 plný závit	2
36	Zoubkovaná podložka	2
37	Plastová podložka	3
38	Zajišťovací matice M6	2

#	POPIS	MN.
39	L-klíč	1
40	Displej	1

virtufit

VIRTUFIT

Twekkelerweg 263
7553 LZ Hengelo
The Netherlands
info@virtufit.nl



Dovozce a distributor pro
Českou a Slovenskou republiku
Trinteco spol. s r.o.
Na Strži 2102/61a,
140 00 Praha 4 – Krč
IČ: 052 54 175 DIČ:CZ05254175